

Первенство Удмуртской Республики по дзюдо среди юн. и дев. до 13 лет (09-10г.р.)

21.02.2021 - 21.02.2021 г. Ижевск

Мал 26 кг

N	Фамилия, имя	Счет	Счет	Счет	Победы	Очки	Место
1	Корепанов Денис (Игра)		0	0	0	0	3
2	Искибаев Тимофей (Ижевск Назаров)	7		0	1	7	2
3	Васильев Ярослав (Ижевск Шкляев)	10	10		2	20	1

N	Фамилия, имя	Счет	Счет	Счет	Победы	Очки	Место
4	Шиляев Роман (Ижевск Атрахманов)		0	0	0	0	3
5	Яковлев Илья (Ижевск Шкляев)	10		10	2	20	1
6	Фатихов Азамат (Ижевск Шишов)	10	0		1	10	2

Пара	Участник 1	Участник 2	Результат	Пара	Участник 1	Участник 2	Результат
Круг 1							
[1 - 2]	Корепанов Денис (Игра)	Искибаев Т.	0 : 7	[4 - 5]	Шиляев Р.	Яковлев Илья (Ижевск Ш)	0 : 10
[0 - 3]		Васильев Я.		[0 - 6]		Фатихов А.	
Круг 2							
[1 - 3]	Корепанов Денис (Игра)	Васильев Я.	0 : 10	[4 - 6]	Шиляев Р.	Фатихов А.	0 : 10
[2 - 0]	Искибаев Т.			[5 - 0]	Яковлев Илья (Ижевск Ш)		
Круг 3							
[1 - 0]	Корепанов Денис (Игра)			[4 - 0]	Шиляев Р.		
[3 - 2]	Васильев Я.	Искибаев Т.	10 : 0	[6 - 5]	Фатихов А.	Яковлев Илья (Ижевск Ш)	0 : 10

Васильев Ярослав

Фатихов Азамат

Фатихов Азамат

Яковлев Илья

Яковлев Илья

Яковлев Илья

Искибаев Тимофей

Первенство Удмуртской Республики по дзюдо среди юн. и дев. до 13 лет (09-10г.р.)

21.02.2021 - 21.02.2021 г. Ижевск

Мал 30 кг

20 уч.

Группа А1

1	Лелькин Тимофей (Воткинск ДЮСШ)
17	Осипов Пётр (Игра)
9	
25	Васютов Игорь (Ижевск Чернов)
5	Романов Прохор (Ижевск Берестов)
21	
13	
29	Зайнуллин Самат (Ижевск Атрахманов)

1	Осипов Пётр
2	Васютов Игорь (.)
3	Романов Прохор (.)
4	Зайнуллин Самат (.)

17	Васютов Игорь (.)
18	Романов Прохор (.)

25	Романов Прохор (.)
----	--------------------

37	Романов Прохор (.)
----	--------------------

Группа А2

3	Базуев Григорий (Ижевск Атрахманов)
19	
11	
27	Матвеев Владислав (Ижевск Карамов)
7	Бекчанов Ислам (Ижевск Назаров)
23	
15	Бородин Игорь (Ижевск Халецкий)
31	Хлебников Тимофей (Ижевск Баженов)

5	Базуев Григорий (.)
6	Матвеев В.
7	Бекчанов Ислам (.)
8	Бородин Игорь (.)

19	Матвеев В.
20	Бекчанов Ислам (.)

26	Бекчанов Ислам (.)
----	--------------------

43	Семёнов Артемий (.)
----	---------------------

Группа В1

2	Семёнов Артемий (Ижевск Халецкий)
18	
10	
26	Степин Иван (Ижевск Шишов)
6	Покатилов Тимофей (Камбарка)
22	Камашев Григорий (Ижевск Берестов)
14	Пьянков Денис (Воткинск ДЮСШ)
30	

9	Семёнов Артемий (.)
10	Степин Иван (.)
11	Покатилов Тимофей
12	Пьянков Денис (.)

21	Семёнов Артемий (.)
22	Покатилов Тимофей

27	Семёнов Артемий (.)
----	---------------------

38	Семёнов Артемий (.)
----	---------------------

Группа В2

4	Зверев Феликс (Ижевск Жолобов)
20	Шаймарданов Карим (Ижевск А.)
12	Кирилов Кирилл (Ижевск Назаров)
28	
8	
24	Абдуллазаде Салман (Ижевск К.)
16	Силин Дмитрий (Воткинск ДЮСШ)
32	

13	Шаймарданов К.
14	Кирилов Кирилл (.)
15	Абдуллазаде С.
16	Силин Дмитрий (.)

23	Кирилов Кирилл (.)
24	Силин Дмитрий (.)

28	Кирилов Кирилл (.)
----	--------------------

Результаты

- Семёнов Артемий (Ижевск Х.)
- Романов Прохор (Ижевск Б.)
- Шаймарданов К.
- Васютов Игорь (Ижевск Ч.)
- Бекчанов Ислам (Ижевск Н.)
- Кирилов Кирилл (Ижевск Н.)
- Матвеев В.
- Степин Иван (Ижевск Шишов)

Утешение

	Зайнуллин Самат (Ижевск Атрахманов)
	Бородин Игорь (Ижевск Халецкий)
	Степин Иван (Ижевск Шишов)
	Шаймарданов Карим (Ижевск Атрахманов)

29	Зайнуллин Самат (.)
30	Бородин Игорь (.)
31	Степин Иван (.)
32	Шаймарданов К.

33	Васютов Игорь (.)
34	Матвеев В.
35	Степин Иван (.)
36	Шаймарданов К.

39	Васютов Игорь (.)
40	Шаймарданов К.

41	Васютов Игорь (.)
42	Шаймарданов К.

Первенство Удмуртской Республики по дзюдо среди юн. и дев. до 13 лет (09-10г.р.)

21.02.2021 - 21.02.2021 г. Ижевск

Мал 34 кг

33 уч.

Группа А1

1	33	17	9	41	25	57	5	37	21	53	13	45	29	61
Рогозин Григорий (Ижевск Горшенин)	Иванченко Александр (Ижевск Б.)	Акборисов Иван (Ижевск Мамед-Оглы)	Герасимов Кирилл (Ижевск Баженов)	Панкратов Степан (Ижевск Шкляев)	Строганов Вячеслав (Ижевск Назаров)	Давлетов Арслан (Ижевск Баженов)	Шакиров Максим (Ижевск Чернов)							

1	2	3	4	5	6	7	8
Рогозин Г.	Иванченко А.	Акборисов Иван (.)	Герасимов К.	Панкратов С.	Строганов В.	Давлетов А.	Шакиров М.



Группа А2

3	19	11	27	59	7	23	15	47	31	63
Колесников Сергей (Сарапул)	Михашук Глеб (Ижевск Баженов)	Чекмарёв Илья (Ижевск Халецкий)	Агафонов Роман (Ижевск Атрахманов)	Агафонов Давид (Ижевск Назаров)	Манохин Кирилл (Камбарка)	Миронов Ярослав (Ижевск Берестов)	Дементьев Мирон (Ижевск М.)			

9	10	11	12	13	14	15	16
Колесников С.	Михашук Глеб (.)	Чекмарёв Илья (.)	Агафонов Р.	Агафонов Давид (.)	Манохин Кирилл	Миронов Я.	Дементьев М.

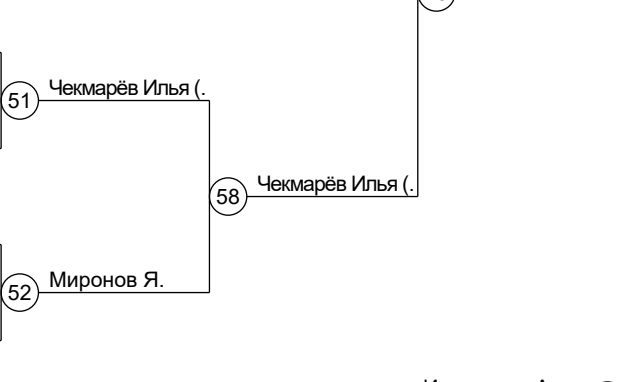

Группа В1

2	18	10	26	6	38	22	14	46	30	62
Хатбуллин Камиль (Ижевск А.)	Пантюхин Вячеслав (Ижевск Назаров)	Каменских Даниил (Сарапул)	Манукян Марк (Ижевск Баженов)	Киселёв Роман (Ижевск Халецкий)	Аймашев Егор (Ижевск Берестов)	Касимов Семён (Ижевск Карамов)	Ишкатов Владимир (Ижевск Баженов)			

17	18	19	20	21	22	23	24
Хатбуллин К.	Пантюхин В.	Каменских Д.	Манукян Марк (.)	Киселёв Роман (.)	Аймашев Егор (.)	Касимов Семён (.)	Ишкатов В.

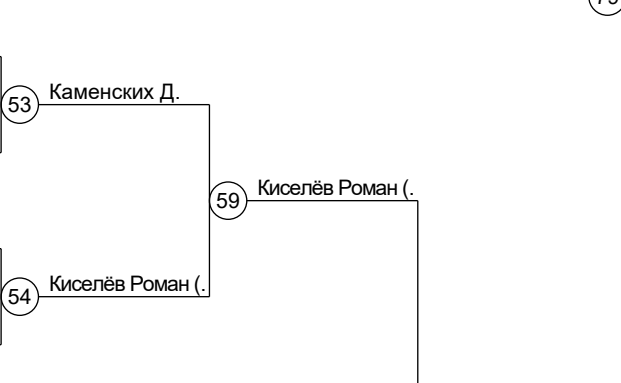

Группа В2

4	20	12	28	8	24	16	32	64
Андреев Алексей (Ижевск Шкляев)	Сигов Тимофей (Ижевск Назаров)	Подшивалов Тимофей (Ижевск М.)	Вахрушев Артур (Ижевск Горшенин)	Паздников Николай (Ижевск Чернов)	Злобин Макар (Воткинск "Десантник")	Николаев Владислав (Ижевск Баженов)	Коломиец Степан (Ижевск Берестов)	Глухов Иван (Ижевск Амиров)

25	26	27	28	29	30	31	32
Андреев А.	Сигов Тимофей (.)	Подшивалов Т.	Вахрушев Артур (.)	Паздников Н.	Злобин Макар (.)	Коломиец С.	Глухов Иван (.)



- Результаты**
- Иванченко А.
 - Вахрушев Артур (Ижевск Г.)
 - Коломиец Степан (Ижевск Б.)
 - Киселёв Роман (Ижевск Х.)
 - Строганов В.
 - Чекмарёв Илья (Ижевск Х.)
 - Миронов Ярослав (Ижевск Б.)
 - Каменских Даниил (Сарапул)

Утешение

61	62	63	64
Рогозин Г.	Агафонов Роман (Ижевск Атрахманов)	Аймашев Егор (Ижевск Берестов)	Подшивалов Тимофей (Ижевск М.)

65	66	67	68
Герасимов К.	Михашук Глеб (.)	Ишкатов В.	Сигов Тимофей (.)



Первенство Удмуртской Республики по дзюдо среди юн. и дев. до 13 лет (09-10г.р.)

21.02.2021 - 21.02.2021 г. Ижевск

Мал 38 кг

22 уч.

Группа А1



Группа А2



Группа В1



Группа В2

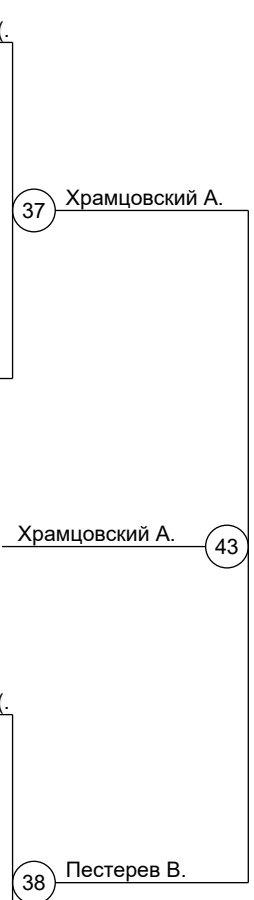

- Результаты**
- Храмцовский А.
 - Пестерев В.
 - Ижболдин Артём (Ижевск Б.)
 - Симанов Никита (Ижевск Б.)
 - Прохоров Артём (Камбарка)
 - Иванков Данил (Ижевск Ч.)
 - Усатов Матвей (Ижевск Ш.)
 - Антонов Максим (Ижевск Ш.)

Утешение



Первенство Удмуртской Республики по дзюдо среди юн. и дев. до 13 лет (09-10г.р.)

21.02.2021 - 21.02.2021 г. Ижевск

Мал 46 кг

12 уч.

Группа А1



Группа А2



Группа В1



Группа В2



Дик Кирилл (.)

Канцеров Тимур (.)

- Результаты**
1. Дик Кирилл (Воткинский ".
 2. Канцеров Тимур (Ижевск Г.
 3. Рылов Никита (Ижевск Г.
 3. Коробов Антон (Ижевск Ж.
 5. Соколов Глеб (Ижевск М.
 5. Ярышкин В.
 7. Фаррахов Тимур (Ижевск Ж.
 7. Сёмин Марк (Ижевск А.

Утешение

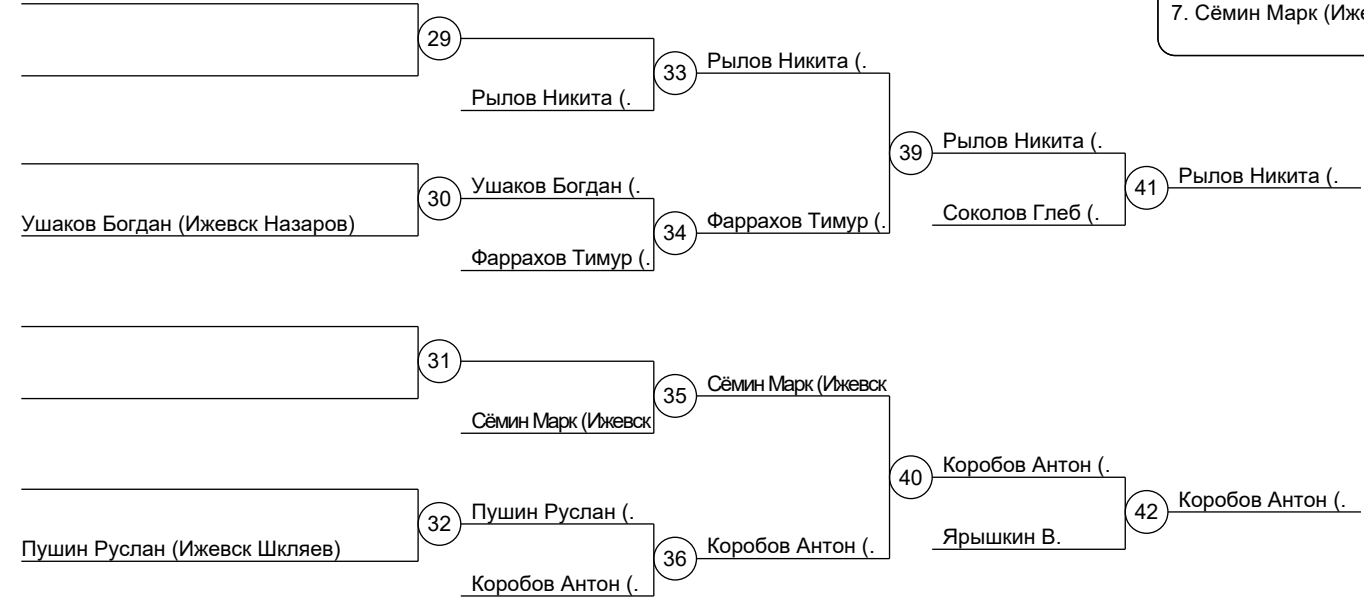

Первенство Удмуртской Республики по дзюдо среди юн. и дев. до 13 лет (09-10г.р.)

21.02.2021 - 21.02.2021 г. Ижевск

Мал 50 кг

N	Фамилия, имя	Счет	Счет	Счет	Счет	Счет	Победы	Очки	Место
1	Гуреев Кирилл (Ижевск Мамед-Оглы)		0	0	0	10	1	10	4
2	Полежаев Богдан (Ижевск Мамед-Оглы)	7		10	0	10	3	27	2
3	Баграмов Георгий (Ижевск Стерхов)	10	0		0	10	2	20	3
4	Иванов Сергей (Сарапул)	10	10	10		10	4	40	1
5	Малых Максим (Ижевск Шкляев)	0	0	0	0		0	0	5

Пара	Участник 1	Участник 2	Результат
Круг 1			
[1 - 2]	Гуреев Кирилл (Ижевск Мамед-Оглы)	Полежаев Богдан (Ижевск Мамед-Оглы)	0 : 7
[5 - 4]	Малых Максим (Ижевск Шкляев)	Иванов Сергей (Сарапул)	0 : 10
Круг 2			
[1 - 3]	Гуреев Кирилл (Ижевск Мамед-Оглы)	Баграмов Георгий (Ижевск Стерхов)	0 : 10
[2 - 4]	Полежаев Богдан (Ижевск Мамед-Оглы)	Иванов Сергей (Сарапул)	0 : 10
Круг 3			
[1 - 4]	Гуреев Кирилл (Ижевск Мамед-Оглы)	Иванов Сергей (Сарапул)	0 : 10
[3 - 5]	Баграмов Георгий (Ижевск Стерхов)	Малых Максим (Ижевск Шкляев)	10 : 0
Круг 4			
[1 - 5]	Гуреев Кирилл (Ижевск Мамед-Оглы)	Малых Максим (Ижевск Шкляев)	10 : 0
[3 - 2]	Баграмов Георгий (Ижевск Стерхов)	Полежаев Богдан (Ижевск Мамед-Оглы)	0 : 10
Круг 5			
[5 - 2]	Малых Максим (Ижевск Шкляев)	Полежаев Богдан (Ижевск Мамед-Оглы)	0 : 10
[4 - 3]	Иванов Сергей (Сарапул)	Баграмов Георгий (Ижевск Стерхов)	10 : 0

Первенство Удмуртской Республики по дзюдо среди юн. и дев. до 13 лет (09-10г.р.)

21.02.2021 - 21.02.2021 г. Ижевск

Мал 55 кг

N	Фамилия, имя	Счет	Счет	Счет	Счет	Победы	Очки	Место
1	Дранишников Егор (Ижевск Мамед-Оглы)		0	10	10	2	20	2
2	Лызлов Виктор (Воткинск "Десантник")	10		10	10	3	30	1
3	Фефилов Кирилл (Ижевск Баженов)	0	0		0	0	0	4
4	Джахонов Богдан (Ижевск Баженов)	0	0	10		1	10	3

Пара	Участник 1	Участник 2	Результат
Круг 1			
[1 - 2]	Дранишников Егор (Ижевск Мамед-Оглы)	Лызлов Виктор (Воткинск "Десантник")	0 : 10
[4 - 3]	Джахонов Богдан (Ижевск Баженов)	Фефилов Кирилл (Ижевск Баженов)	10 : 0
Круг 2			
[1 - 3]	Дранишников Егор (Ижевск Мамед-Оглы)	Фефилов Кирилл (Ижевск Баженов)	10 : 0
[2 - 4]	Лызлов Виктор (Воткинск "Десантник")	Джахонов Богдан (Ижевск Баженов)	10 : 0
Круг 3			
[1 - 4]	Дранишников Егор (Ижевск Мамед-Оглы)	Джахонов Богдан (Ижевск Баженов)	10 : 0
[3 - 2]	Фефилов Кирилл (Ижевск Баженов)	Лызлов Виктор (Воткинск "Десантник")	0 : 10

Первенство Удмуртской Республики по дзюдо среди юн. и дев. до 13 лет (09-10г.р.)

21.02.2021 - 21.02.2021 г. Ижевск

Мал 55+ кг
10 уч.

Группа А1

1	Мальшев Дмитрий (Ижевск Берестов)
17	
9	
25	
5	
21	
13	
29	Зырянов Максим (Ижевск Чернов)

1	Мальшев Дмитрий (.)
2	
3	
4	Зырянов Максим (.)

17	Мальшев Дмитрий (.)
18	Зырянов Максим (.)

25	Зырянов Максим (.)
26	Зырянов Максим (.)

37	Татаренков Артём
----	------------------

Группа А2

3	Кустарников Степан (Ижевск Шкляев)
19	
11	Татаренков Артём (Сарапул)
27	
7	Ахметзянов Дамир (Воткинск ДЮСШ)
23	
15	
31	

5	Кустарников С.
6	Татаренков Артём
7	Ахметзянов Дамир (.)
8	

19	Татаренков Артём
20	Ахметзянов Дамир (.)

26	Татаренков Артём
----	------------------

43	Акберов Руслан (.)
----	--------------------

Группа В1

2	
18	
10	Акберов Руслан (Ижевск Чернов)
26	
6	
22	
14	Шигапов Михаил (Ижевск Мамед-Оглы)
30	

9	
10	Акберов Руслан (.)
11	
12	Шигапов Михаил (.)

21	Акберов Руслан (.)
22	Шигапов Михаил (.)

27	Акберов Руслан (.)
----	--------------------

38	Акберов Руслан (.)
----	--------------------

Группа В2

4	
20	Зайтов Данила (Сарапул)
12	Кузнецов Дмитрий (Ижевск Назаров)
28	
8	
24	
16	Лужбин Данил (Ижевск Атрахманов)
32	

13	Зайтов Данила
14	Кузнецов Дмитрий (.)
15	
16	Лужбин Данил (.)

23	Кузнецов Дмитрий (.)
24	Лужбин Данил (.)

28	Кузнецов Дмитрий (.)
----	----------------------

- Результаты**
- Акберов Руслан (Ижевск Ч.)
 - Татаренков Артём (Сарапул)
 - Мальшев Дмитрий (Ижевск Б.)
 - Зырянов Максим (Ижевск Ч.)
 - Кузнецов Дмитрий (Ижевск Н.)
 - Шигапов Михаил (Ижевск М.)
 - Кустарников С.
 - Зайтов Данила (Сарапул)

Утешение

29	
30	Кустарников Степан (Ижевск Шкляев)
31	
32	Зайтов Данила (Сарапул)

33	Мальшев Дмитрий (.)
34	Кустарников С.
35	Шигапов Михаил (.)
36	Зайтов Данила

39	Мальшев Дмитрий (.)
40	Шигапов Михаил (.)
41	Мальшев Дмитрий (.)
42	Зырянов Максим (.)

41	Мальшев Дмитрий (.)
42	Зырянов Максим (.)

Первенство Удмуртской Республики по дзюдо среди юн. и дев. до 13 лет (09-10г.р.)

21.02.2021 - 21.02.2021 г. Ижевск

Дев 28 кг

1 уч.

Группа А1

1
17 Огорокова Александра (Ижевск Н.
9
25
5
21
13
29

1 Огорокова А.
2
3
4

17 Огорокова А.
18

25 Огорокова А.

Группа А2

3
19
11
27
7
23
15
31

5
6
7
8

19
20

26

Группа В1

2
18
10
26
6
22
14
30

9
10
11
12

21
22

27

Группа В2

4
20
12
28
8
24
16
32

13
14
15
16

23
24

28

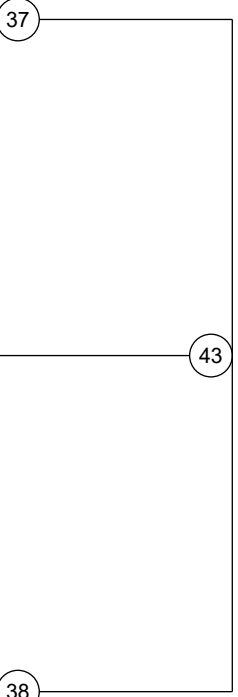

Результаты
1. Огорокова А.

Утешение

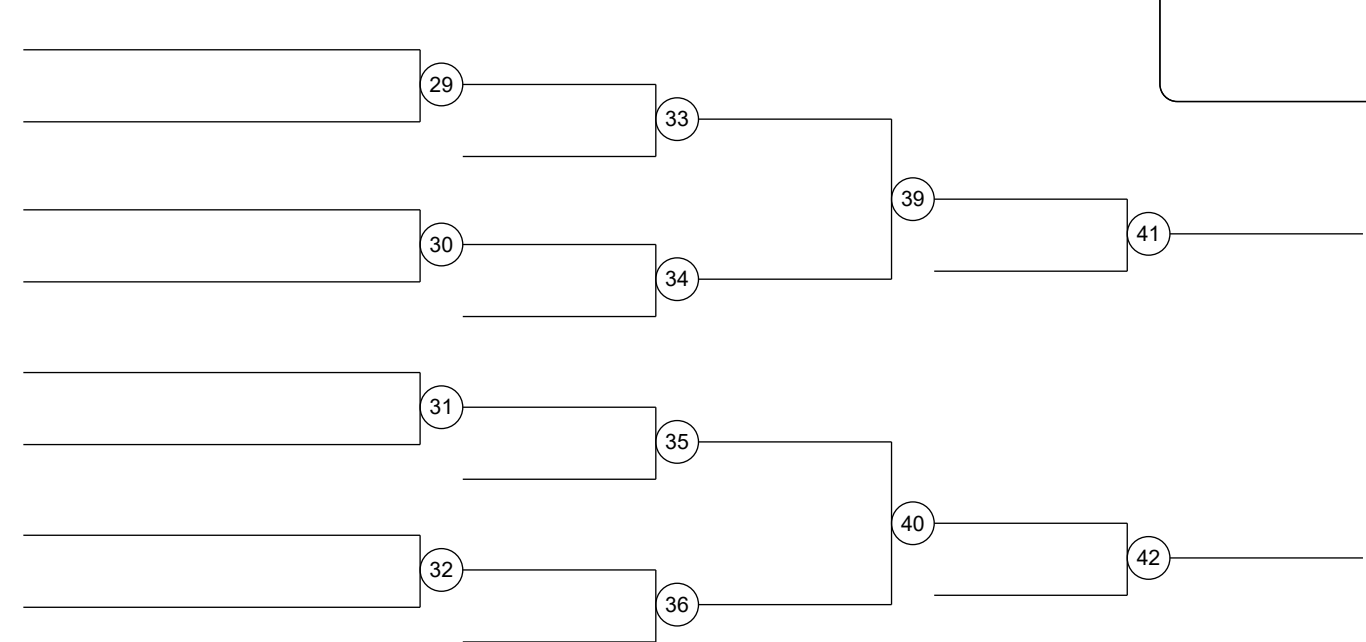

Первенство Удмуртской Республики по дзюдо среди юн. и дев. до 13 лет (09-10г.р.)

21.02.2021 - 21.02.2021 г. Ижевск

Дев 32 кг

N	Фамилия, имя	Счет	Счет	Счет	Счет	Счет	Победы	Очки	Место
1	Пушина Анна (Воткинск "Десантник")		10	10	10	10	4	40	1
2	Борисова Ульяна (Ижевск Баженов)	0		0	7	10	2	17	3
3	Кочкина Любовь (Сарапул)	0	10		10	10	3	30	2
4	Платунова Анна (Ижевск Жолобов)	0	0	0		10	1	10	4
5	Иванова Эльвира (Ижевск Жолобов)	0	0	0	0		0	0	5

Пара	Участник 1	Участник 2	Результат
Круг 1			
[1 - 2]	Пушина Анна (Воткинск "Десантник")	Борисова Ульяна (Ижевск Баженов)	10 : 0
[5 - 4]	Иванова Эльвира (Ижевск Жолобов)	Платунова Анна (Ижевск Жолобов)	0 : 10
Круг 2			
[1 - 3]	Пушина Анна (Воткинск "Десантник")	Кочкина Любовь (Сарапул)	10 : 0
[2 - 4]	Борисова Ульяна (Ижевск Баженов)	Платунова Анна (Ижевск Жолобов)	7 : 0
Круг 3			
[1 - 4]	Пушина Анна (Воткинск "Десантник")	Платунова Анна (Ижевск Жолобов)	10 : 0
[3 - 5]	Кочкина Любовь (Сарапул)	Иванова Эльвира (Ижевск Жолобов)	10 : 0
Круг 4			
[1 - 5]	Пушина Анна (Воткинск "Десантник")	Иванова Эльвира (Ижевск Жолобов)	10 : 0
[3 - 2]	Кочкина Любовь (Сарапул)	Борисова Ульяна (Ижевск Баженов)	10 : 0
Круг 5			
[5 - 2]	Иванова Эльвира (Ижевск Жолобов)	Борисова Ульяна (Ижевск Баженов)	0 : 10
[4 - 3]	Платунова Анна (Ижевск Жолобов)	Кочкина Любовь (Сарапул)	0 : 10

Первенство Удмуртской Республики по дзюдо среди юн. и дев. до 13 лет (09-10г.р.)

21.02.2021 - 21.02.2021 г. Ижевск

Дев 36 кг

N	Фамилия, имя	Счет	Счет	Победы	Очки	Место
1	Спиридонова Дарья (Ижевск Назаров)		0	0	0	2
2	Корепанова Софья (Игра)	10		1	10	1

Пара	Участник 1	Участник 2	Результат
Круг 1			
[1 - 2]	Спиридонова Дарья (Ижевск Назаров)	Корепанова Софья (Игра)	0 : 10

Первенство Удмуртской Республики по дзюдо среди юн. и дев. до 13 лет (09-10г.р.)

21.02.2021 - 21.02.2021 г. Ижевск

Дев 40 кг

N	Фамилия, имя	Счет	Счет	Победы	Очки	Место
1	Омелина Варвара (Воткинск "Десантник")		10	1	10	1
2	Булатова Дарья (Игра)	0		0	0	2

Пара	Участник 1	Участник 2	Результат
Круг 1			
[1 - 2]	Омелина Варвара (Воткинск "Десантник")	Булатова Дарья (Игра)	10 : 0

Первенство Удмуртской Республики по дзюдо среди юн. и дев. до 13 лет (09-10г.р.)

21.02.2021 - 21.02.2021 г. Ижевск

Дев 44 кг

N	Фамилия, имя	Счет	Счет	Счет	Победы	Очки	Место
1	Рамазанова Зухра (Ижевск Назаров)		10	10	2	20	1
2	Лагунова Алина (Ижевск Стерхов)	0		0	0	0	3
3	Шайхутдинова Рената (Ижевск Карамов)	0	10		1	10	2

Пара	Участник 1	Участник 2	Результат
Круг 1			
[1 - 2]	Рамазанова Зухра (Ижевск Назаров)	Лагунова Алина (Ижевск Стерхов)	10 : 0
Круг 2			
[1 - 3]	Рамазанова Зухра (Ижевск Назаров)	Шайхутдинова Рената (Ижевск Карамов)	10 : 0
Круг 3			
[3 - 2]	Шайхутдинова Рената (Ижевск Карамов)	Лагунова Алина (Ижевск Стерхов)	10 : 0

Первенство Удмуртской Республики по дзюдо среди юн. и дев. до 13 лет (09-10г.р.)

21.02.2021 - 21.02.2021 г. Ижевск

Дев 48 кг

N	Фамилия, имя	Счет	Счет	Победы	Очки	Место
1	Бек-Булатова Александра (Ижевск Баженов)		10	1	10	1
2	Тахтамыш Ирина (Камбарка)	0		0	0	2

Пара	Участник 1	Участник 2	Результат
Круг 1			
[1 - 2]	Бек-Булатова Александра (Ижевск Б.	Тахтамыш Ирина (Камбарка)	10 : 0

Первенство Удмуртской Республики по дзюдо среди юн. и дев. до 13 лет (09-10г.р.)

21.02.2021 - 21.02.2021 г. Ижевск

Дев 52+ кг
1 уч.

Группа А1

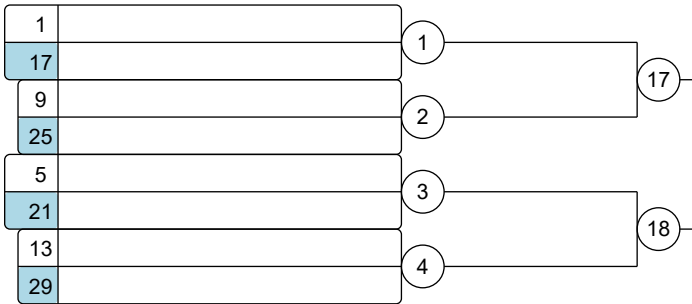

Группа А2

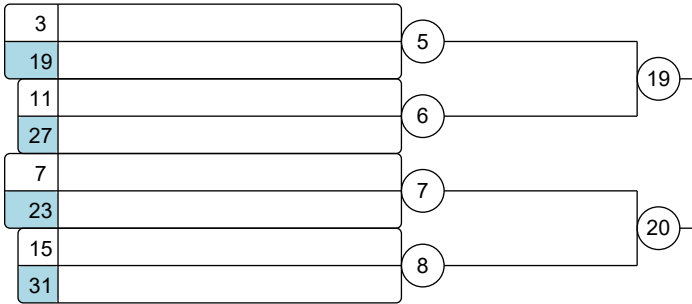

Группа В1

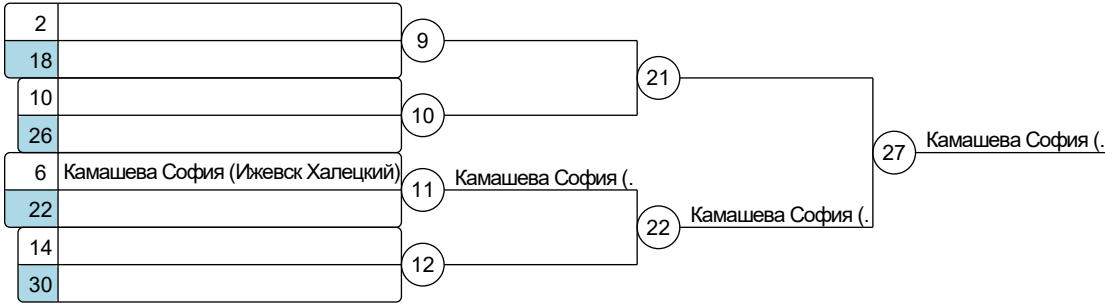

Группа В2

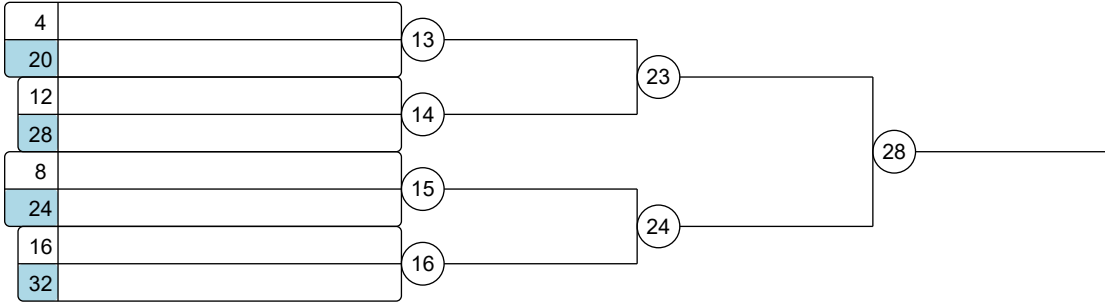

Утешение

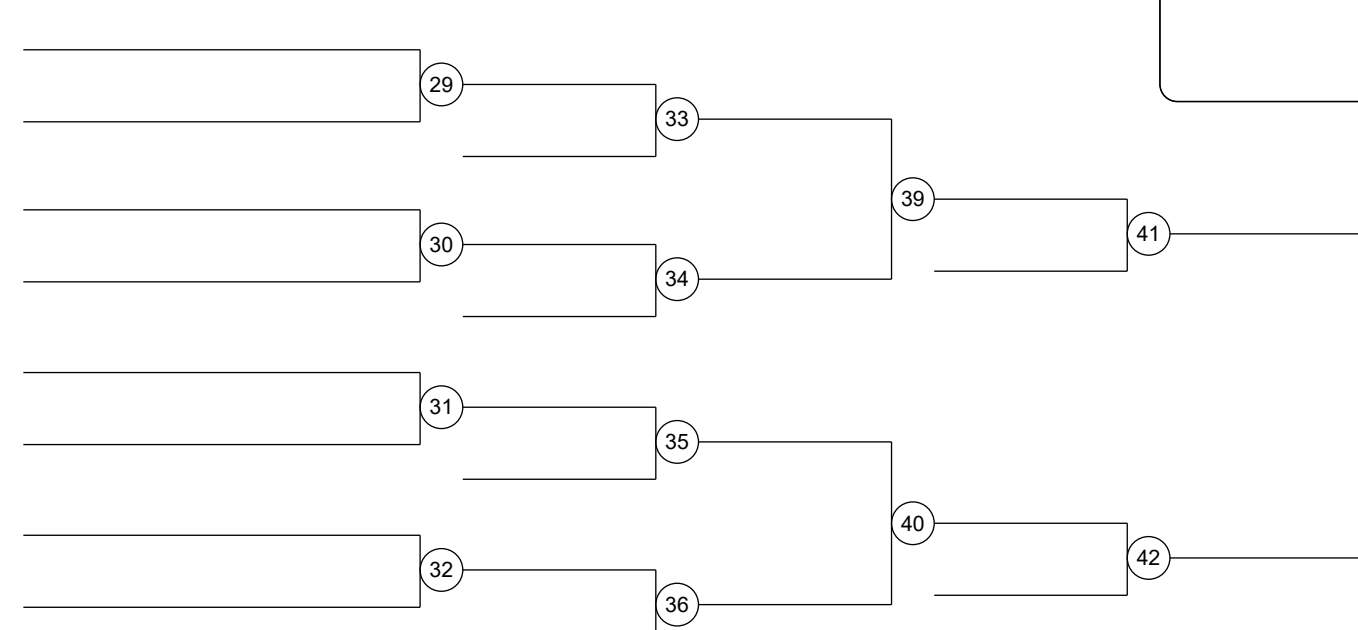

Результаты
1. Камашева София (Ижевск Х.)

Протокол соревнований



Первенство Удмуртской Республики по дзюдо среди юн. и дев. до
13 лет (09-10г.р.)

21.02.2021 - 21.02.2021 г. Ижевск

№	Ф.И.О.	г.р.	Разряд	Команда	Тренер	Место
Мальчики (до 13) - 26						
1	Яковлев Илья	2009		Ижевск Шкляев	Шкляев АА	1
2	Фатихов Азамат	2010		Ижевск Шишов	Шишиов ИА	2
3	Искибаев Тимофей	2009		Ижевск Назаров	Назаров СВ	3
4	Васильев Ярослав	2010		Ижевск Шкляев	Шкляев АА	3
5	Шиляев Роман	2010		Ижевск Атрахманов	Атрахманов МР	б/м
6	Корепанов Денис	2010		Игра	Булатов ВК	б/м



Главный судья
Главный секретарь

Шкляев А.А. судья ВК
Мухаметзянов Р.М. судья 1к

Протокол соревнований



Первенство Удмуртской Республики по дзюдо среди юн. и дев. до 13 лет (09-10г.р.)
21.02.2021 - 21.02.2021 г. Ижевск

№	Ф.И.О.	г.р.	Разряд	Команда	Тренер	Место
Мальчики (до 13) - 30						
1	Семёнов Артемий	2010		Ижевск Халецкий	Халецкий АД	1
2	Романов Прохор	2009		Ижевск Берестов	Берестов ДВ	2
3	Васютов Игорь	2009		Ижевск Чернов	Чернов ИЛ	3
4	Шаймарданов Карим	2010		Ижевск Атрахманов	Атрахманов МР	3
5	Бекчанов Ислам	2010		Ижевск Назаров	Назаров СВ	5
6	Кирилов Кирилл	2010		Ижевск Назаров	Назаров СВ	5
7	Степин Иван	2010		Ижевск Шишов	Шишиов ИА	7
8	Матвеев Владислав	2010		Ижевск Карамов	Карамов РР	7
9	Покатиков Тимофей	2010		Камбарка	Глухов ВА	9
10	Силин Дмитрий	2010		Воткинск ДЮСШ	Бобров ВА Бобров АА	9
11	Бородин Игорь	2010		Ижевск Халецкий	Халецкий АД	9
12	Зайнуллин Самат	2010		Ижевск Атрахманов	Атрахманов МР	9
13	Камашев Григорий	2009		Ижевск Берестов	Берестов ДВ	б/м
14	Базуев Григорий	2010		Ижевск Атрахманов	Атрахманов МР	б/м
15	Осипов Пётр	2009		Игра	Булатов ВК	б/м
16	Пьянков Денис	2010		Воткинск ДЮСШ	Бобров ВА Бобров АА	б/м
17	Лелькин Тимофей	2010		Воткинск ДЮСШ	Бобров ВА Бобров АА	б/м
18	Абдуллазаде Салман	2010		Ижевск Карамов	Карамов РР	б/м
19	Зверев Феликс	2010		Ижевск Жолобов	Жолобов МВ	б/м
20	Хлебников Тимофей	2010		Ижевск Баженов	Баженов КЛ	б/м



Главный судья
Главный секретарь

Шкляев А.А. судья ВК
Мухаметзянов Р.М. судья 1к



Протокол соревнований

Первенство Удмуртской Республики по дзюдо среди юн. и дев. до 13 лет (09-10г.р.)
21.02.2021 - 21.02.2021 г. Ижевск

№	Ф.И.О.	г.р.	Разряд	Команда	Тренер	Место
Мальчики (до 13) - 34						
1	Иванченко Александр	2009		Ижевск Берестов	Берестов ДВ	1
2	Вахрушев Артур	2009		Ижевск Горшенин	Горшенин РА	2
3	Киселёв Роман	2010		Ижевск Халецкий	Халецкий АД	3
4	Коломиец Степан	2009		Ижевск Берестов	Берестов ДВ	3
5	Строганов Вячеслав	2009		Ижевск Назаров	Назаров СВ	5
6	Чекмарёв Илья	2010		Ижевск Халецкий	Халецкий АД	5
7	Мионов Ярослав	2009		Ижевск Берестов	Берестов ДВ	7
8	Каменских Даниил	2010		Сарапул	Бабкин АН Гатаулин ЭР	7
9	Герасимов Кирилл	2010		Ижевск Баженов	Баженов КЛ	9
10	Аймашев Егор	2009		Ижевск Берестов	Берестов ДВ	9
11	Агафонов Роман	2010		Ижевск Атрахманов	Атрахманов МР	9
12	Сигов Тимофей	2010		Ижевск Назаров	Назаров СВ	9
13	Пантюхин Вячеслав	2010		Ижевск Назаров	Назаров СВ	б/м
14	Злобин Макар	2009		Воткинск "Десантник"	Сафиулин ВР	б/м
15	Николаев Владислав	2010		Ижевск Баженов	Баженов КЛ	б/м
16	Манукян Марк	2010		Ижевск Баженов	Баженов КЛ	б/м
17	Хатбуллин Камиль	2010		Ижевск Атрахманов	Атрахманов МР	б/м
18	Давлетов Арслан	2010		Ижевск Баженов	Баженов КЛ	б/м
19	Подшивалов Тимофей	2010		Ижевск Мамед-Оглы	Мамед-Оглы МА	б/м
20	Колесников Сергей	2010		Сарапул	Бабкин АН Гатаулин ЭР	б/м
21	Агафонов Давид	2010		Ижевск Назаров	Назаров СВ	б/м
22	Манохин Кирилл	2009		Камбарка	Глухов ВА	б/м
23	Рогозин Григорий	2009		Ижевск Горшенин	Горшенин РА	б/м
24	Андреев Алексей	2010		Ижевск Шкляев	Шкляев АА	б/м
25	Паздников Николай	2010		Ижевск Чернов	Чернов ИЛ	б/м
26	Акборисов Иван	2010		Ижевск Мамед-Оглы	Мамед-Оглы МА	б/м
27	Шакиров Максим	2010		Ижевск Чернов	Чернов ИЛ	б/м
28	Глухов Иван	2010		Ижевск Амиров	Амиров Р	б/м
29	Ишкатов Владимир	2009		Ижевск Баженов	Баженов КЛ	б/м
30	Михашук Глеб	2009		Ижевск Баженов	Баженов КЛ	б/м
31	Касимов Семён	2010		Ижевск Карамов	Карамов РР	б/м
32	Панкратов Степан	2009		Ижевск Шкляев	Шкляев АА	б/м
33	Дементьев Мирон	2010		Ижевск Мамед-Оглы	Мамед-Оглы МА	б/м

Главный судья
Главный секретарь

Шкляев А.А. судья ВК
Мухаметзянов Р.М. судья 1к

Протокол соревнований



Первенство Удмуртской Республики по дзюдо среди юн. и дев. до 13 лет (09-10г.р.)
21.02.2021 - 21.02.2021 г. Ижевск

№	Ф.И.О.	г.р.	Разряд	Команда	Тренер	Место
Мальчики (до 13) - 38						
1	Храмцовский Андрей	2009		Ижевск Берестов	Берестов ДВ	1
2	Пестерев Владислав	2009		Ижевск Горшенин	Горшенин РА	2
3	Ижболдин Артём	2010		Ижевск Баженов	Баженов КЛ	3
4	Симанов Никита	2010		Ижевск Баженов	Баженов КЛ	3
5	Иванков Данил	2009		Ижевск Чернов	Чернов ИЛ	5
6	Проخورов Артём	2010		Камбарка	Глухов ВА	5
7	Антонов Максим	2010		Ижевск Шишов	Шишиов ИА	7
8	Усатов Матвей	2010		Ижевск Шкляев	Шкляев АА	7
9	Огурцов Михаил	2010		Ижевск Чернов	Чернов ИЛ	9
10	Кривоногов Дмитрий	2009		Камбарка	Глухов ВА	9
11	Свидовский Дмитрий	2010		Ижевск Мухаметзянов	Мухаметзянов РМ	9
12	Хорошев Максим	2010		Ижевск Шишов	Шишиов ИА	9
13	Глазырин Руслан	2010		Ижевск Баженов	Баженов КЛ	б/м
14	Хыялиев Амир	2009		Ижевск Баженов	Баженов КЛ	б/м
15	Шишкин Александр	2009		Ижевск Баженов	Баженов КЛ	б/м
16	Балакирев Ярослав	2009		Воткинск ДЮСШ	Бобров ВА Бобров АА	б/м
17	Чунтомов Кирилл	2010		Сарапул	Бабкин АН Гатаулин ЭР	б/м
18	Колобов Родион	2010		Воткинск ДЮСШ	Бобров ВА Бобров АА	б/м
19	Кабанов Евгений	2009		Ижевск Чернов	Чернов ИЛ	б/м
20	Наговицын Александр	2010		Игра	Булатов ВК	б/м
21	Баранов Роман	2009		Ижевск Жолобов	Жолобов МВ	б/м
22	Залятдинов Георгий	2010		Ижевск Жолобов	Жолобов МВ	б/м



Главный судья
Главный секретарь

Шкляев А.А. судья ВК
Мухаметзянов Р.М. судья 1к

Протокол соревнований



Первенство Удмуртской Республики по дзюдо среди юн. и дев. до 13 лет (09-10г.р.)
21.02.2021 - 21.02.2021 г. Ижевск

№	Ф.И.О.	г.р.	Разряд	Команда	Тренер	Место
Мальчики (до 13) - 42						
1	Краснопёров Максим	2010		Ижевск Стерхов	Стерхов РН	1
2	Анисимов Илья	2009		Ижевск Горшенин	Горшенин РА	2
3	Тиханов Макар	2009		Ижевск Горшенин	Горшенин РА	3
4	Сентяков Данил	2009		Ижевск Назаров	Назаров СВ	3
5	Пестерев Ярослав	2009		Ижевск Горшенин	Горшенин РА	5
6	Трубачев Никита	2009		Ижевск Горшенин	Горшенин РА	5
7	Перевощиков Григорий	2009		Ижевск Мамед-Оглы	Мамед-Оглы МА	7
8	Воронцов Богдан	2009		Ижевск Мамед-Оглы	Мамед-Оглы МА	7
9	Савин Арсений	2009		Ижевск Берестов	Берестов ДВ	9
10	Алексеев Тимофей	2009		Ижевск Горшенин	Горшенин РА	9
11	Евдокимов Ярослав	2009		Ижевск Мухаметзянов	Мухаметзянов РМ	9
12	Зайцев Степан	2009		Ижевск Чернов	Чернов ИЛ	9
13	Арасланов Карим	2009		Ижевск Баженов	Баженов КЛ	б/м
14	Кадыров Эмиль	2009		Сарапул	Бабкин АН Гатаулин ЭР	б/м
15	Милюков Никита	2009		Камбарка	Храмов АФ	б/м
16	Погосян Степан	2009		Ижевск Чирков	Чирков СВ	б/м
17	Парыгин Кирилл	2009		Камбарка	Глухов ВА	б/м
18	Засыпкин Кирилл	2010		Ижевск Чернов	Чернов ИЛ	б/м
19	Исмагилов Дамир	2010		Ижевск Мамед-Оглы	Мамед-Оглы МА	б/м
20	Габтуллин Таир	2009		Ижевск Берестов	Берестов ДВ	б/м
21	Охлопков Артём	2010		Ижевск Чернов	Чернов ИЛ	б/м



Главный судья
Главный секретарь

Шкляев А.А. судья ВК
Мухаметзянов Р.М. судья 1к

Протокол соревнований



Первенство Удмуртской Республики по дзюдо среди юн. и дев. до 13 лет (09-10г.р.)
21.02.2021 - 21.02.2021 г. Ижевск

№	Ф.И.О.	г.р.	Разряд	Команда	Тренер	Место
Мальчики (до 13) - 46						
1	Дик Кирилл	2009		Воткинск "Десантник"	Сафиулин ВР	1
2	Канцеров Тимур	2009		Ижевск Горшенин	Горшенин РА	2
3	Коробов Антон	2009		Ижевск Жолобов	Жолобов МВ	3
4	Рылов Никита	2009		Ижевск Горшенин	Горшенин РА	3
5	Соколов Глеб	2010		Ижевск Мухаметзянов	Мухаметзянов РМ	5
6	Ярышкин Владислав	2010		Ижевск Халецкий	Халецкий АД	5
7	Сёмин Марк	2009		Ижевск Атрахманов	Атрахманов МР	7
8	Фаррахов Тимур	2009		Ижевск Жолобов	Жолобов МВ	7
9	Пушин Руслан	2010		Ижевск Шкляев	Шкляев АА	9
10	Ушаков Богдан	2010		Ижевск Назаров	Назаров СВ	9
11	Никифоров Данил	2009		Ижевск Чернов	Чернов ИЛ	б/м
12	Иванов Кирилл	2009		Игра	Булатов ВК	б/м



Главный судья
Главный секретарь

Шкляев А.А. судья ВК
Мухаметзянов Р.М. судья 1к

Протокол соревнований



Первенство Удмуртской Республики по дзюдо среди юн. и дев. до
13 лет (09-10г.р.)
21.02.2021 - 21.02.2021 г. Ижевск

№	Ф.И.О.	г.р.	Разряд	Команда	Тренер	Место
Мальчики (до 13) - 50						
1	Иванов Сергей	2009		Сарапул	Бабкин АН Гатаулин ЭР	1
2	Полежаев Богдан	2010		Ижевск Мамед-Оглы	Мамед-Оглы МА	2
3	Баграмов Георгий	2009		Ижевск Стерхов	Стерхов РН	3
4	Гуреев Кирилл	2009		Ижевск Мамед-Оглы	Мамед-Оглы МА	4
5	Малых Максим	2010		Ижевск Шкляев	Шкляев АА	5



Главный судья
Главный секретарь

Шкляев А.А. судья ВК
Мухаметзянов Р.М. судья 1к

Протокол соревнований



Первенство Удмуртской Республики по дзюдо среди юн. и дев. до
13 лет (09-10г.р.)
21.02.2021 - 21.02.2021 г. Ижевск

№	Ф.И.О.	г.р.	Разряд	Команда	Тренер	Место
Мальчики (до 13) - 55						
1	Лызлов Виктор	2009		Воткинск "Десантник"	Сафиулин ВР	1
2	Дранишников Егор	2009		Ижевск Мамед-Оглы	Мамед-Оглы МА	2
3	Джахонов Богдан	2009		Ижевск Баженов	Баженов КЛ	3
4	Фефилов Кирилл	2009		Ижевск Баженов	Баженов КЛ	4



Главный судья
Главный секретарь

Шкляев А.А. судья ВК
Мухаметзянов Р.М. судья 1к

Протокол соревнований



Первенство Удмуртской Республики по дзюдо среди юн. и дев. до
13 лет (09-10г.р.)
21.02.2021 - 21.02.2021 г. Ижевск

№	Ф.И.О.	г.р.	Разряд	Команда	Тренер	Место
Мальчики (до 13) - 55+						
1	Акберов Руслан	2009		Ижевск Чернов	Чернов ИЛ	1
2	Татаренков Артём	2010		Сарапул	Бабкин АН Гатаулин ЭР	2
3	Малышев Дмитрий	2009		Ижевск Берестов	Берестов ДВ	3
4	Зырянов Максим	2009		Ижевск Чернов	Чернов ИЛ	3
5	Шигапов Михаил	2010		Ижевск Мамед-Оглы	Мамед-Оглы МА	5
6	Кузнецов Дмитрий	2010		Ижевск Назаров	Назаров СВ	5
7	Кустарников Степан	2010		Ижевск Шкляев	Шкляев АА	7
8	Зайтов Данила	2009		Сарапул	Бабкин АН Гатаулин ЭР	7
9	Ахметзянов Дамир	2009		Воткинск ДЮСШ	Бобров ВА Бобров АА	9
10	Лужбин Данил	2009		Ижевск Атрахманов	Атрахманов МР	9



Главный судья
Главный секретарь

Шкляев А.А. судья ВК
Мухаметзянов Р.М. судья 1к

Протокол соревнований



Первенство Удмуртской Республики по дзюдо среди юн. и дев. до 13 лет (09-10г.р.)
21.02.2021 - 21.02.2021 г. Ижевск

№	Ф.И.О.	г.р.	Разряд	Команда	Тренер	Место
Девочки (до 13) - 28						
1	Огорокова Александра	2010		Ижевск Назаров	Назаров СВ	1



Главный судья
Главный секретарь

Шкляев А.А. судья ВК
Мухаметзянов Р.М. судья 1к

Протокол соревнований



Первенство Удмуртской Республики по дзюдо среди юн. и дев. до 13 лет (09-10г.р.)
21.02.2021 - 21.02.2021 г. Ижевск

№	Ф.И.О.	г.р.	Разряд	Команда	Тренер	Место
Девочки (до 13) - 32						
1	Пушина Анна	2009		Воткинск "Десантник"	Сафиулин ВР	1
2	Кочкина Любовь	2010		Сарапул	Бабкин АН	2
3	Борисова Ульяна	2010		Ижевск Баженов	Баженов КЛ	3
4	Платунова Анна	2009		Ижевск Жолобов	Жолобов МВ	4
5	Иванова Эльвира	2009		Ижевск Жолобов	Жолобов МВ	5



Главный судья
Главный секретарь

Шкляев А.А. судья ВК
Мухаметзянов Р.М. судья 1к

Протокол соревнований



Первенство Удмуртской Республики по дзюдо среди юн. и дев. до
13 лет (09-10г.р.)
21.02.2021 - 21.02.2021 г. Ижевск

№	Ф.И.О.	г.р.	Разряд	Команда	Тренер	Место
Девочки (до 13) - 36						
1	Корепанова Софья	2009		Игра	Булатов ВК	1
2	Спиридонова Дарья	2009		Ижевск Назаров	Назаров СВ	2



Главный судья
Главный секретарь

Шкляев А.А. судья ВК
Мухаметзянов Р.М. судья 1к

Протокол соревнований



Первенство Удмуртской Республики по дзюдо среди юн. и дев. до 13 лет (09-10г.р.)
21.02.2021 - 21.02.2021 г. Ижевск

№	Ф.И.О.	г.р.	Разряд	Команда	Тренер	Место
Девочки (до 13) - 40						
1	Омелина Варвара	2009		Воткинск "Десантник"	Сафиулин ВР	1
2	Булатова Дарья	2009		Игра	Булатов ВК	2



Главный судья
Главный секретарь

Шкляев А.А. судья ВК
Мухаметзянов Р.М. судья 1к

Протокол соревнований



Первенство Удмуртской Республики по дзюдо среди юн. и дев. до 13 лет (09-10г.р.)
21.02.2021 - 21.02.2021 г. Ижевск

№	Ф.И.О.	г.р.	Разряд	Команда	Тренер	Место
Девочки (до 13) - 48						
1	Бек-Булатова Александра	2009		Ижевск Баженов	Баженов КП	1
2	Тахтамыш Ирина	2009		Камбарка	Глухов ВА	2



Главный судья
Главный секретарь

Шкляев А.А. судья ВК
Мухаметзянов Р.М. судья 1к

Протокол соревнований



Первенство Удмуртской Республики по дзюдо среди юн. и дев. до
13 лет (09-10г.р.)
21.02.2021 - 21.02.2021 г. Ижевск

№	Ф.И.О.	г.р.	Разряд	Команда	Тренер	Место
Девочки (до 13) - 52+						
1	Камашева София	2009		Ижевск Халецкий	Халецкий АД	1



Главный судья
Главный секретарь

Шкляев А.А. судья ВК
Мухаметзянов Р.М. судья 1к



Список судей

Первенство Удмуртской Республики по дзюдо до 13 лет среди
юн. и дев. 2009-2010 г.р.

21.02.2021 - 21.02.2021

г.Ижевск

	Должность	Ф.И.О.	Катег	Команда
1	Главный судья	Шкляев Алексей Анатольевич	ВК	Ижевск
2	Главный секретарь	Мухаметзянов Рим Маратович	1к	Ижевск
3	Арбитр	Дюрягин Владислав Сергеевич	2к	Ижевск
4	Арбитр	Жолобов Максим Викторович	1к	Ижевск
5	Арбитр	Мамед-Оглы Максим Асланович	2к	Ижевск
6	Арбитр	Назаров Сергей Васильевич	1к	Ижевск
7	Арбитр	Стерхов Роман Нуратдинович	1к	Ижевск
8	Арбитр	Чернов Илья Леонидович	1к	Ижевск
9	Арбитр	Чирков Максим Валерьевич	1к	Ижевск
10	Арбитр	Чирков Станислав Валерьевич	1к	Ижевск
11	СВП	Атрахманов Марат Рамилевич	3к	Ижевск
12	СВП	Бигашев Олег Дмитриевич	3к	Ижевск
13	СВП	Касумов Яков Илгарович	3к	Ижевск
14	СВП	Рылов Кирилл Александрович	3к	Ижевск



Главный судья
Главный секретарь

Шкляев А.А. судья ВК
Мухаметзянов Р.М. судья 1к